

Heizungsverteiler

pewoSplit QV40, QT40

Heizungsverteiler, thermisch getrennt
mit einheitlichen Abständen der Heizkreisanschlüsse von 125 mm



Abbildung pewoSplit QV40:
Anschlüsse VL/RL unten, HK oben (Abb.) **oder**
VL/RL oben, HK unten



Abbildung pewoSplit QT40:
Anschlüsse alle oben **oder** alle unten

Abbildungen/Abmessungen können je nach Ausstattung variieren

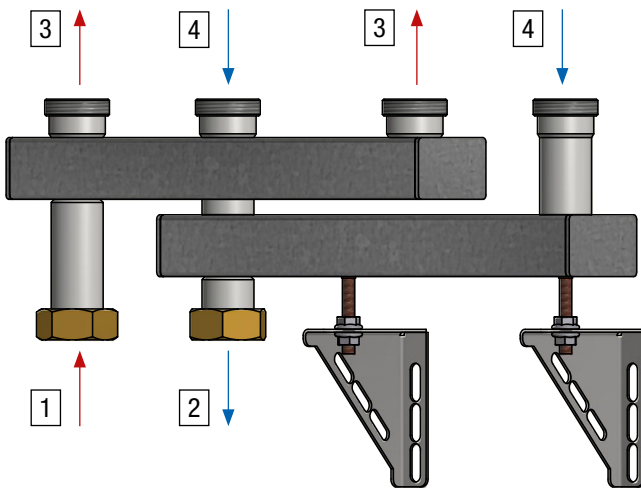
Prinzip-Schema

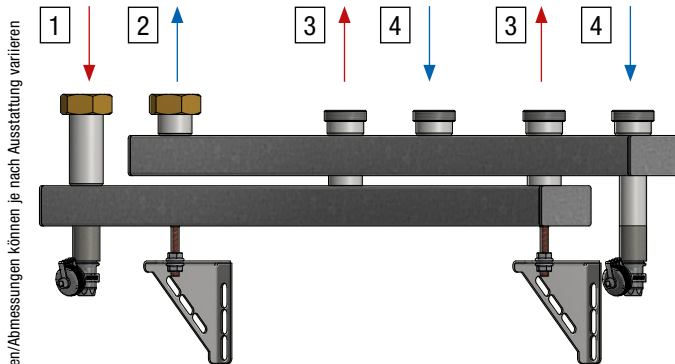
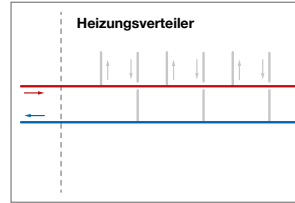

Anschluss-Schema

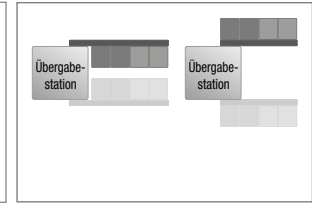

Technische Daten bei $\Delta T = 20 \text{ K}$

DN 40	DN 25	6 m ³ /h	140 kW
Nennweite Verteiler	Nennweite Anschlüsse	Volumenstrom max.	Leistung max.

Konstruktion / Aufbau

125 mm	nebeneinander	Wandkonsole, Standrahmen
Stichmaß Anschlüsse	Anschlusslage	Montage/Befestigung

Gewinde	oben, unten	oben, unten
Anschlussart	Anschluss VL/RL	Anschluss Heizkreismodule

4 (8)	un-/gemischt
Heizkreis max.	Heizkreis Prinzip

geschweißt	PUR
Rohr	Wärmedämmung

Regelung

Schaltschrankintegration mit DDC-Regler möglich,
Regelung extern möglich

Legende

1 Anschluss* Vorlauf	3 Heizkreis** Vorlauf
2 Anschluss* Rücklauf	4 Heizkreis** Rücklauf
*5/4" ÜM, flachdichtend	**5/4" AG, flachdichtend



passende Heizkreismodule pewoHKM BX-Q25, SX-Q25:
siehe Seite 90 und Seite 92

oder



passend für pewoCAD V25

Technische Daten Heizungsverteiler pewoSplit Q40

Split QT40

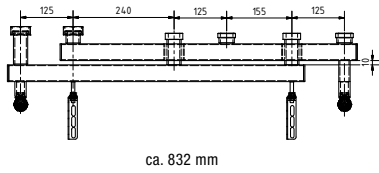
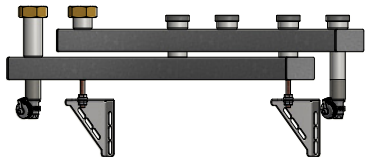

2-fach
Ausführung

CO-RSC-00151
Artikelnummer

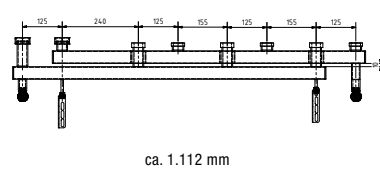
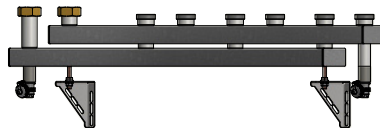

3-fach
Ausführung

CO-RSC-00153
Artikelnummer

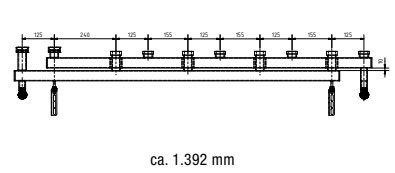
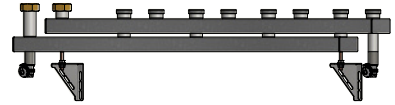

4-fach
Ausführung

CO-RSC-00155
Artikelnummer

Split QV40

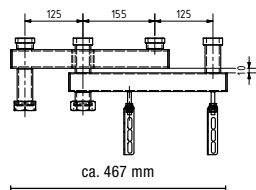
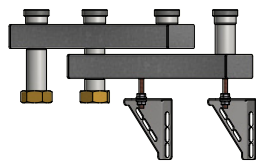

2-fach
Ausführung

CO-RSC-00150
Artikelnummer

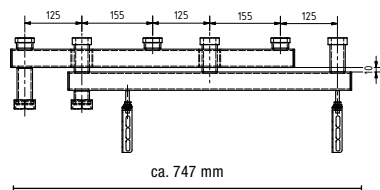
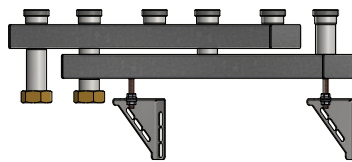

3-fach
Ausführung

CO-RSC-00152
Artikelnummer

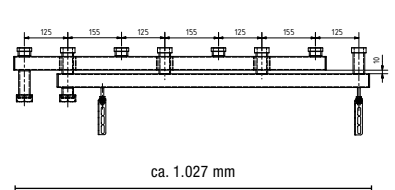
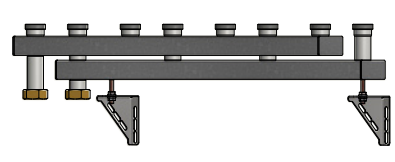

4-fach
Ausführung

CO-RSC-00154
Artikelnummer

Druckmessung Heizungsverteiler pewoSplit QV40, QT40

2-fach Verteiler			3-fach Verteiler			4-fach Verteiler		
Vorlauf	Rücklauf	Druckverlust, gesamt	Vorlauf	Rücklauf	Druckverlust, gesamt	Vorlauf	Rücklauf	Druckverlust, gesamt
Kvs 16,30	Kvs 19,70	Kvs 12,54	Kvs 14,90	Kvs 19,70	Kvs 11,90	Kvs 13,20	Kvs 19,10	Kvs 10,80

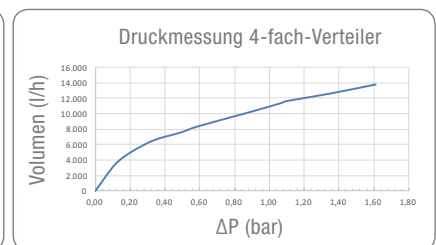
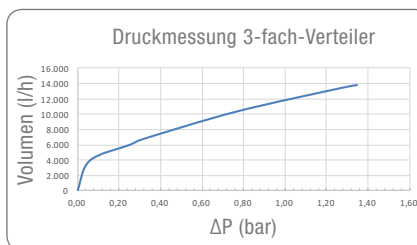
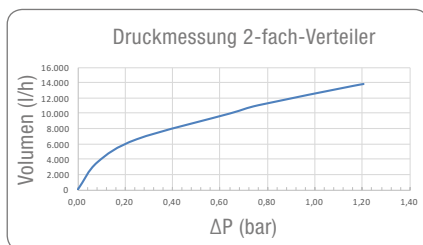

Verteiler	Typ	Artikelnummer
2-fach	pewoSplit QT40	CO-RSC-00151
3-fach	pewoSplit QT40	CO-RSC-00153
4-fach	pewoSplit QT40	CO-RSC-00155

Verteiler	Typ	Artikelnummer
2-fach	pewoSplit QV40	CO-RSC-00150
3-fach	pewoSplit QV40	CO-RSC-00152
4-fach	pewoSplit QV40	CO-RSC-00154